

本カタログに掲載している製品内容は、部品としての品質範囲です。この部品を使用した最終製品の機能・性能・安全を保証するものではありません。

ランプ印 収納フック NF-60 PAT、NF-60D ソフトクロージング機構付 PAT.P NEW 試18 環境対応 CAD



閉じた時

開いた時

■特長

- フックはバネ入りで、手を離すと自動的に閉じます。ソフトクロージング機構付が新たに加わり、手を離すとゆっくりと閉じます。
- 出っ張りが少なく、不要時にはフック部が収納されスッキリしています。
- ブラケット NF-50 (別売品) を使用すると板金にも取り付けできます。

■用途

キャビネット、車輦など

■注意

木製の板に取り付ける際はクッションゴムをはずして取り付けてください。

■別売品

ブラケット NF-50 (下記)

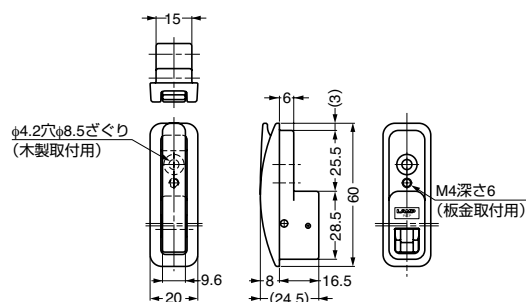

■木製取付 (20~29mm)

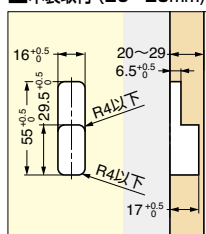

■木製取付 (30mm以上)

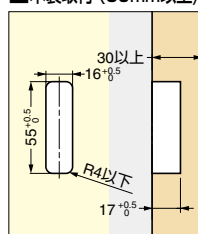

■板金用取付

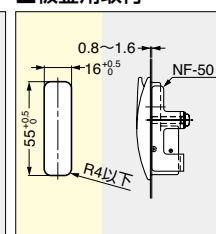

| 注文コード | 品番 | ソフトクロージング機構 | 材料 | 仕上 | 耐荷重N | 耐荷重kgf | 質量 | 1箱 | 1カートン |
|-------------|--------|-------------|----------|-------------|------|--------|-----|-----|-------|
| 110-020-067 | NF-60 | 無し | アルミニウム合金 | 焼付塗装/ダークグレー | 196N | 20kgf | 31g | 10ヶ | 200ヶ |
| 110-022-191 | NF-60D | 付き | アルミニウム合金 | 焼付塗装/ダークグレー | 196N | 20kgf | 31g | 10ヶ | 200ヶ |

ランプ印 収納フック用ブラケット NF-50

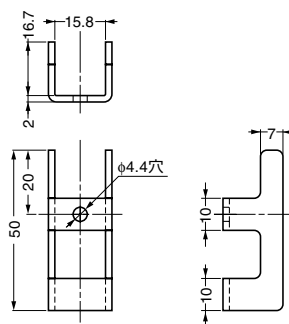

■特長

収納フックNF-R64、NF-60型を板金に取り付けるためのブラケットです。NF-R64、NF-60型の詳細はそれぞれ前ページ、上記をご覧ください。

■付属品

平座金組込十字穴付トラスいねじ M4×20 (ステンレス鋼)

| 注文コード | 品番 | 材料 | 仕上 | 質量 | 1箱 | 1カートン |
|-------------|-------|----|----------------|-----|-----|-------|
| 110-020-021 | NF-50 | 鋼 | 有色クロメート処理 (三価) | 22g | 20ヶ | 400ヶ |

ランプ印 ステンレス鋼製フック XL-JSF40TT PAT

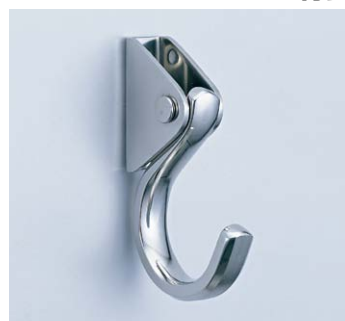

天井取付例

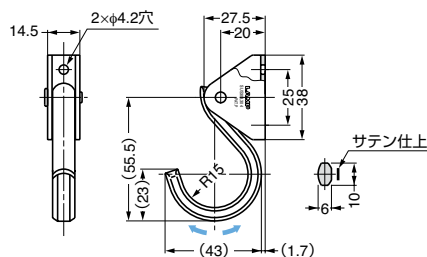

■特長

- フック部が前後に可動します。天井、壁など、場所を選ばずに取り付けできます。
- フック部は鏡面研磨仕上とサテン仕上の美しいコンビネーション仕上です。

■付属品

十字穴付バインドタッピンねじ 4×20 (ステンレス鋼)

| 注文コード | 品番 | 材料 | 仕上 | 吊下荷重N | 吊下荷重kgf | 質量 | 1箱 | 1カートン |
|-------------|------------|--|--------------|-------|---------|-----|-----|-------|
| 110-020-011 | XL-JSF40TT | フック部：ステンレス鋼 (SUS303)、ブラケット：ステンレス鋼 (SUS304) | 鏡面研磨およびサテン仕上 | 490N | 50kgf | 70g | 20ヶ | 120ヶ |