

本カタログに掲載している製品内容は、部品としての品質範囲です。この部品を使用した最終製品の機能・性能・安全を保証するものではありません。

■棚柱とハングレール・棚受の取付手順

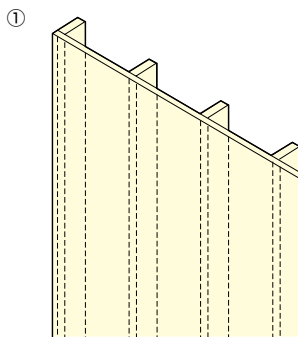

① 壁の下地を確認してください。

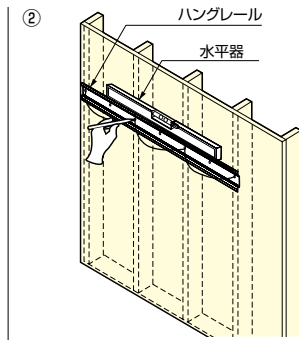

② 水平器を使ってハングレールの水平を出します。サインペンなどを使って壁に取付穴の位置に印をします。

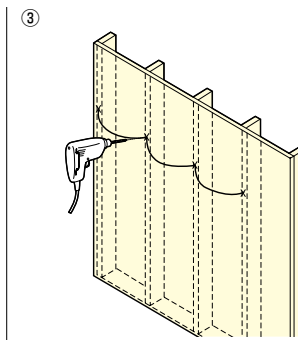

③ ②で記した印に従い、取付穴をあけます。

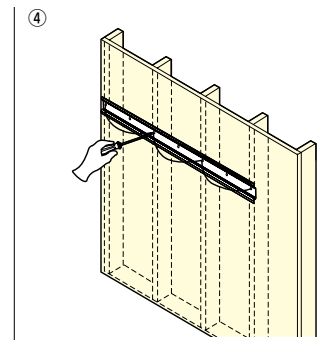

④ ねじでハングレールを固定します。

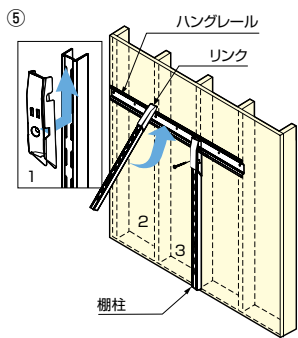

⑤ 1. 棚柱にリンクを取り付けます。
2. リンクをハングレールに取り付けます。
3. ねじ止めをします。

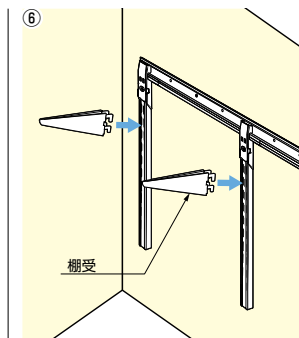

⑥ 棚受を取り付けます。

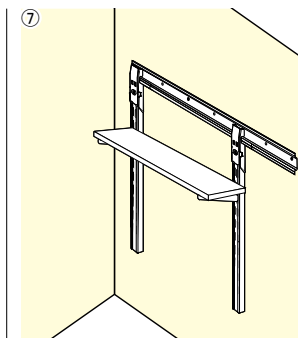

⑦ 棚板を取り付けます。棚板はお客様にてご用意ください。

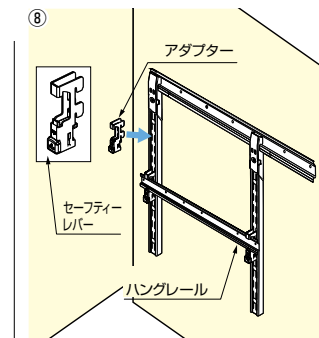

⑧

- ・アダプターを棚柱に取り付けます。
- ・アダプターにハングレールを取り付けます。
- ・セーフティレバーでハングレールを固定します。

●①～④の作業をとばし、棚柱を直接壁に取り付けることもできます。その場合、リンクは不要です。この場合も必ず下地を確認して取り付けてください。

■フックとハングレールの取付手順

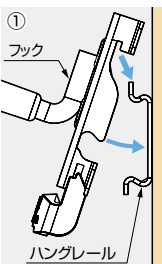

① フックをハングレールの上面からかぶせるようにして引っかけます。

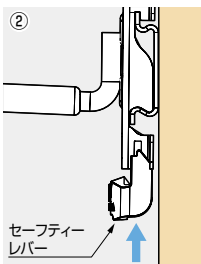

② 本体の下にあるセーフティレバーを矢印の方向に押しつけてフックを固定します。

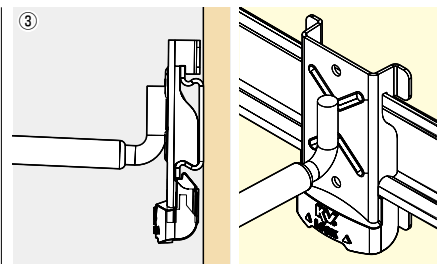

③ セーフティレバーがしっかり奥まで押し込まれているのを確認して取り付け完了。

■フックと柱・壁の取付手順

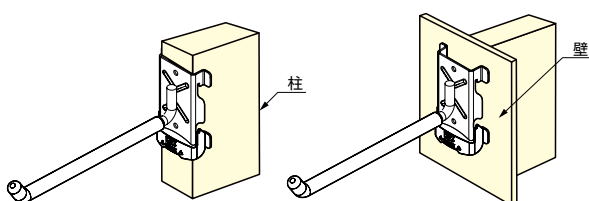

●フックは上図のようにハングレールを使用せずに、柱や壁に直接取り付けもできます。

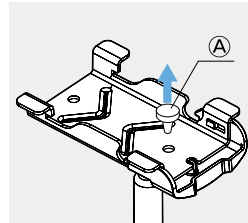

●柱や壁に直接取り付けの際は、Ⓐのクッションを外し、2ヶ所のねじ穴で固定してください。

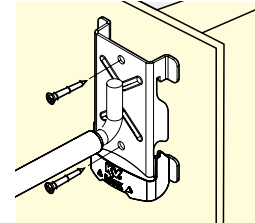

輸入品のため、製品改良などにより予告なく寸法や材料の仕様変更を行う場合があります。念のため、現品にてご確認ください。