

本カタログに掲載している製品内容は、部品としての品質範囲です。この部品を使用した最終製品の機能・性能・安全を保証するものではありません。

ランプ印 ワンタッチマグネットキャッチ (簡易装着) MC-YSW型 PAT

板金 CAD

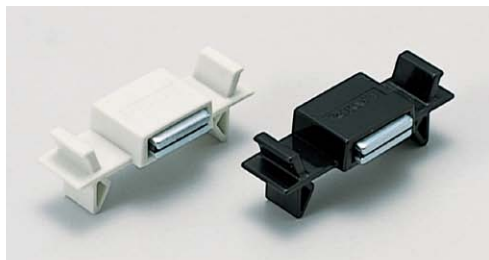

■特長

- MC-YS型の板金タイプのマグネットキャッチで、脱着が容易です。
- 取り付け時の高さが6mmの薄型サイズで邪魔にならず、スペースを有効活用できます。
- 強力磁石を使用。コンパクトながら高い吸着力が得られます。(MC-YSW02)
- 磁力の弱いタイプもご用意しております。(フェライト磁石: MC-YSW01)

■注意

- ネオジム磁石タイプは80℃以上の場所では使用しないでください。
- 吸着力にはバラつきがあります。現品にてご確認ください。
- 取付板厚が1、2mmの場合は、別売のスペーサー YS-P05をご使用ください。(取付板厚が1.6、2.6mmの場合は不要です。)

■別売品

スペーサー YS-P05

■取付加工図

取付板厚 1mmの場合 (別売のスペーサー使用) 取付板厚 2mmの場合 (別売のスペーサー使用)
取付板厚 1.6mmの場合 (別売のスペーサー不要) 取付板厚 2.6mmの場合 (別売のスペーサー不要)

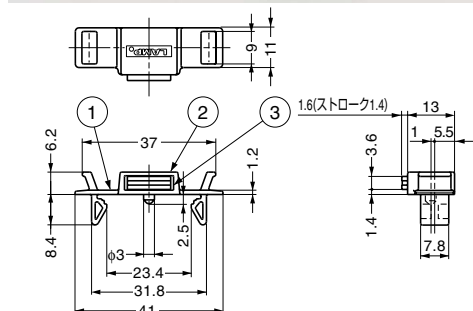
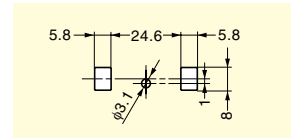
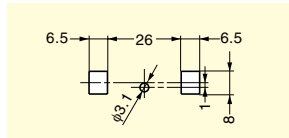

No.	材料	仕上/色
①	MC-YSW01 MC-YSW02	MC-YSW01 MC-YSW02
②	ポリアセタール(POM)	ホワイト、ブラック
③	鋼	光沢クロメート処理 有色クロメート処理
④	フェライト	ネオジム
⑤	-	ニッケルめっき



スペーサー YS-P05

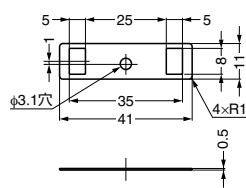

■本体

注文コード	品番	色	磁石	吸着力N	吸着力kgf	質量	1箱	1カートン
140-050-001	MC-YSW01W	ホワイト	フェライト	12N	1.2kgf	5 g	100ヶ	1,000ヶ
140-050-028	MC-YSW01B	ブラック	フェライト	12N	1.2kgf	5 g	100ヶ	1,000ヶ
140-050-002	MC-YSW02W	ホワイト	ネオジム	29N	3 kgf	5.5g	100ヶ	1,000ヶ
140-050-029	MC-YSW02B	ブラック	ネオジム	29N	3 kgf	5.5g	100ヶ	1,000ヶ

■スペーサー (別売品)

注文コード	品番	材料	色	質量	1箱
140-050-003	YS-P05	ポリプロピレン(PP)	ナチュラル	0.16g	1,000ヶ

ランプ印 シリーズFS 吸着力UPタイプ MC-FP5S型

環境対応 板金 CAD

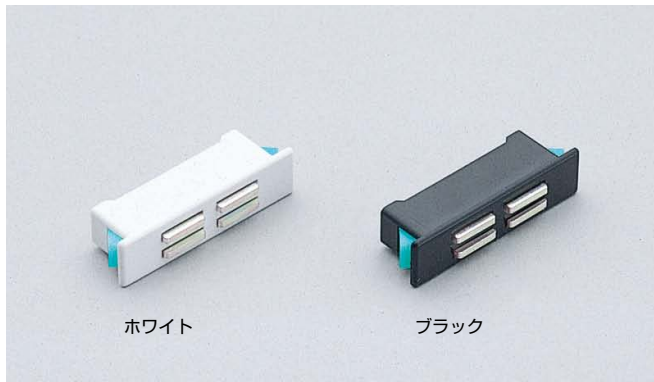

ホワイト

ブラック

■特長

ネオジム磁石を使用しているため、コンパクトながら高い吸着力があります。

■注意

- 吸着力にはバラつきがあります。現品にてご確認ください。
- 80℃以上の場所で使用しないでください。

■別売品

- ステンレス鋼製受座 MC-JM49 (P.475)
- 受座 SP0207 (P.475)

■取付例

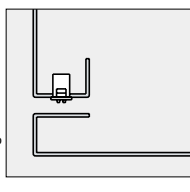

■取付加工図

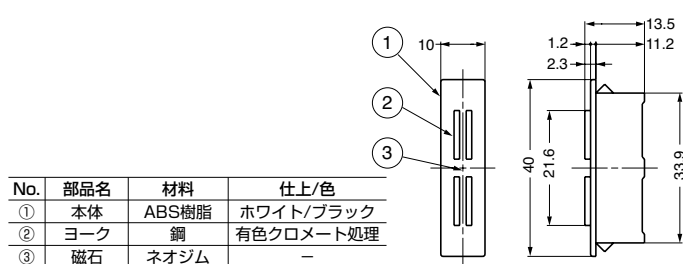
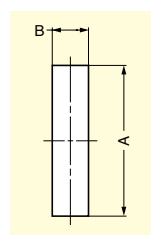

No.	部品名	材料	仕上/色
①	本体	ABS樹脂	ホワイト/ブラック
②	ヨーク	鋼	有色クロメート処理
③	磁石	ネオジム	-

板厚	取付穴寸法	
	A	B
0.8	34.1	8.2
1	34.1	8.2
1.2	34.5	8.2
1.6	35	8.2
2	36.5	8.2

注文コード	品番	色	吸着力N	吸着力kgf	質量	1箱	1カートン
140-050-268	MC-FP5SWT	ホワイト	44.1N	4.5kgf	9g	200ヶ	2,000ヶ
140-050-269	MC-FP5SBL	ブラック	44.1N	4.5kgf	9g	200ヶ	2,000ヶ