

本カタログに掲載している製品内容は、部品としての品質範囲です。この部品を使用した最終製品の機能・性能・安全を保証するものではありません。

**BMB ガラス錠ハウジング 1271-200、1271-300 BMB 脱着錠シリーズ**

強化ガラス



※シリンダー内筒、チェンジキーは別売品です。

■特長

- シリンダー内筒が交換できる、マスターキー装置付シリンダーガラス錠です。
- キーの紛失や使用者の変更時に、シリンダー錠を本体ごと取り替える必要がないため、管理が大変容易です。
- ガラス加工が不要で取り付けが簡単です。
- BMB脱着錠シリーズで、別売のマスターキーによる一括管理ができます。シリーズラインナップはP.517をご覧ください。
- 鍵違い数は600通りです。P.517をご覧ください。
- 片開き扉用、引戸用の専用受座（下記）もあります。

■注意

- シリンダー内筒（別売品）の取り外しには、チェンジキー 1011-106（別売品）が必要です。
- 右用と左用があります。用途に合わせてお選びください。

■別売品

- シリンダー内筒 1021型 (P.517)
- マスターキー 1011-006、チェンジキー 1011-106 (P.517)
- 受座 1505-011 片開き扉用 (下記)
- 受座 1505-211 引戸用 (下記)
- つまみ 1271-500 両開き扉用 (P.574)
- つまみ 1271-600 両開き扉用 (P.574)
- 戸当り 1505-111 両開き扉用 (P.574)

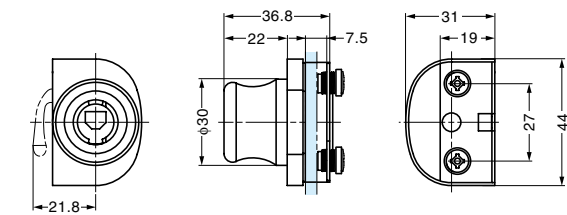

図は1271-300（右用）を示します。

注文コード	品番	仕様	適応ガラス厚	主材料	仕上	質量	1箱	1カートン
150-017-789	1271-200	左用	4、5、6	亜鉛合金 (ZDC)	ニッケルめっき	90g	10ヶ	50ヶ
150-017-788	1271-300	右用	4、5、6	亜鉛合金 (ZDC)	ニッケルめっき	90g	10ヶ	50ヶ

輸入品のため、製品改良などにより予告なく寸法や材料の仕様変更を行う場合があります。念のため、現品にてご確認ください。

**BMB 受座 1505-011 BMB 脱着錠シリーズ**



■特長

- 1271-200、1271-300（上記）用の受座です。
- 1271-200、1271-300を片開き扉に使用する際、使用します。

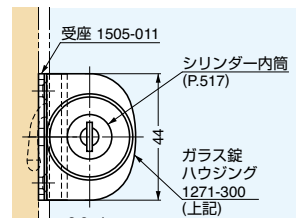
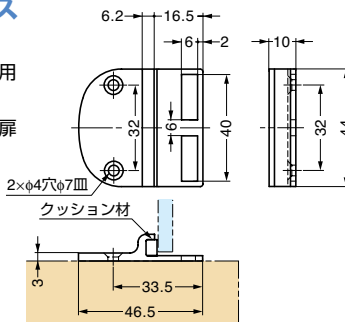
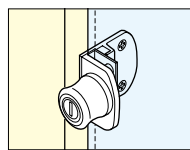

受座は、1271-200、1271-300の各中心と合わせて取り付けてください（上図は右付例）。

注文コード	品番	主材料	仕上	質量	1箱	1カートン
150-017-790	1505-011	亜鉛合金 (ZDC)	ニッケルめっき	40g	20ヶ	100ヶ

輸入品のため、製品改良などにより予告なく寸法や材料の仕様変更を行う場合があります。念のため、現品にてご確認ください。

**BMB 受座 1505-211 BMB 脱着錠シリーズ**



■特長

- 1271-200、1271-300（上記）用の受座です。
- 1271-200、または1271-300を引戸に使用する際、使用します。

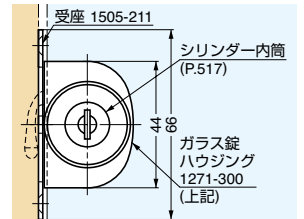
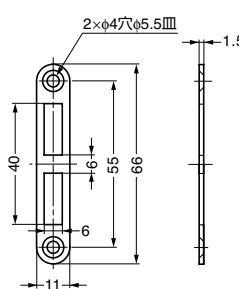
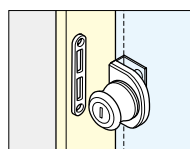

受座は、1271-200、1271-300の各中心と合わせて取り付けてください（上図は右付例）。

注文コード	品番	材料	仕上	質量	1箱	1カートン
150-017-793	1505-211	鋼	ニッケルめっき	5g	20ヶ	100ヶ

輸入品のため、製品改良などにより予告なく寸法や材料の仕様変更を行う場合があります。念のため、現品にてご確認ください。

【環境対応マークの見方】

このマークの製品はRoHS指令に対応しています。



ホームページアドレス <http://www.sugatsune.co.jp/>  
No.200-1カタログ