

本カタログに掲載している製品内容は、部品としての品質範囲です。この部品を使用した最終製品の機能・性能・安全を保証するものではありません。

## ラプ印 ラプコンステー EZS-ELAN® 型 PAT

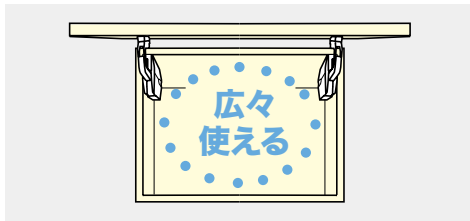

本体がコンパクトなためデッドスペースが少なく、キャビネット内部を有効に活用できます。

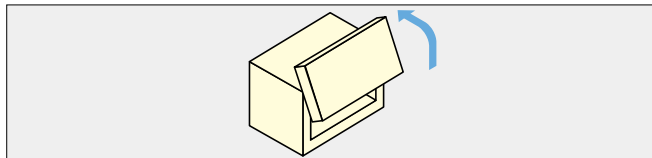

### ■特長

- オリジナルメカニズム「ラプコン」の働きにより、扉の開閉動作をソフト&スムーズにコントロールします。
- 扉はわずかな力で開きます。
- 約30°～70°の範囲では、扉は任意の位置で止められます。
- 約0°～20°の範囲では、扉から手を離しても、ゆっくりと閉まり安全です。
- 2011年度グッドデザイン賞を受賞しました。
- キャビネット天板下部に取り付けるため、従来のステーよりも高さ方向のデッドスペースが少なく、棚を取り付ける際もステーが邪魔になりません。
- 取り付けには、丁番や連動バーは不要です。
- 本体ユニットの取付位置は、天板下と小口面に合わせるだけで簡単です。
- 扉座金はワンタッチで本体ユニットに取り付けできるため、施工が簡単・スピーディーです。
- 扉の重さに伴うトルク調整は不要で、施工後の手間がかかりません。
- 3万回の開閉テスト（当社基準）をクリアしています。





### ■付属品

- 十字穴付バインドタッピンねじ 3.5×15
- 十字穴付皿タッピンねじ 3.5×38

### ■注意

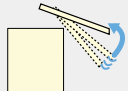
- 取付前のステー単品のアームは、絶対に手で押し下げないでください。アームが跳ね上がってケガをしたり、部品が破損するおそれがあります。
- 誤った寸法で取り付けると、扉が閉じないなど正しく機能しないだけでなく、本製品が破損する原因となります。
- 扉を開ききった状態から、さらに開くのはおやめください。
- 急いで扉を動かすなど、無理な開閉はおやめください。
- 使用温度範囲（0℃～40℃）内でご使用ください。
- 本製品の分解、改造は決して行わないでください。
- 本製品は必ず左右セットでご使用ください。

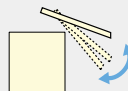
### ■ラプコン機能による扉のコントロール

<p>● <b>リフトアシスト機能</b> 扉をわずかな力で開けられます。</p>	 <p>図1</p> 
<p>● <b>フリーストップ機能</b> 約30°～70°の範囲では、任意の位置で扉を止められます。</p>	 <p>図2</p> 
<p>● <b>ソフトダウン機能</b> 約0°～20°の範囲では、扉から手を離しても、ゆっくりと閉まり安全です。</p>	 <p>図3</p> 

### ■取り付けが簡単

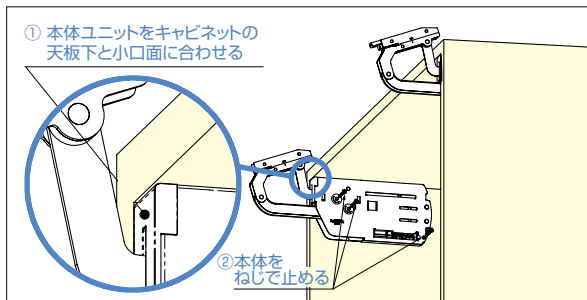

### ■扉をワンタッチで取付可能

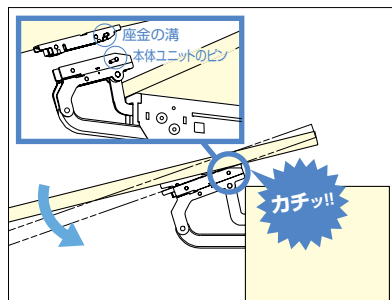

扉の取り付けは座金の溝に本体ユニットのピンを引っ掛けて、カチッと音がなるまで扉を下げるだけです。



連動バーや丁番を別途取り付ける必要がなく、中が広々使えます。