

本カタログに掲載している製品内容は、部品としての品質範囲です。この部品を使用した最終製品の機能・性能・安全を保証するものではありません。

モニターアーム LA2-4型 PAT.P



写真はパネルへの取付例です。

■特長

- LA2-41、LA2-42、LA2-43、LA2-4521、LA2-4522、LA2-4532の6種類があります。
- モニター側の取付金具はVESA規格に適合した穴ピッチ（75×75mm、100×100mm）です。

■注意

- モニターアームはモニターの位置を移動調整するための製品です。モニターに負荷がかかる使い方はしないでください。
- 使用環境、操作頻度により耐久性が異なります。使用目的に適合するか事前に確認をお願いします。耐久試験など詳細については弊社営業担当者までお問い合わせください。

■付属品

- 取付ねじ（モニター取付用）
- 六角棒スパナ
- モニター側取付金具（75×75mm用、100×100mm用）

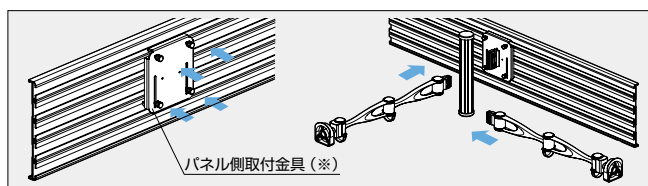

※パネル側取付金具は全種類共通です。詳細はLA2-41の図面をご覧ください。

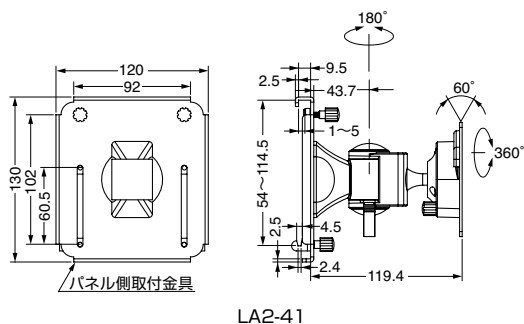

LA2-41

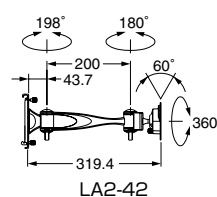

LA2-42

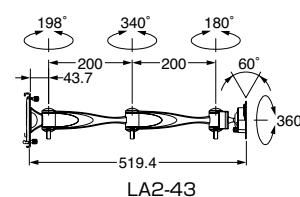

LA2-43

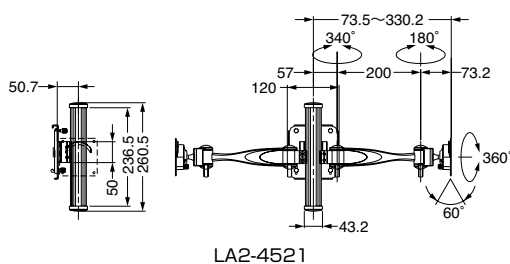

LA2-4521

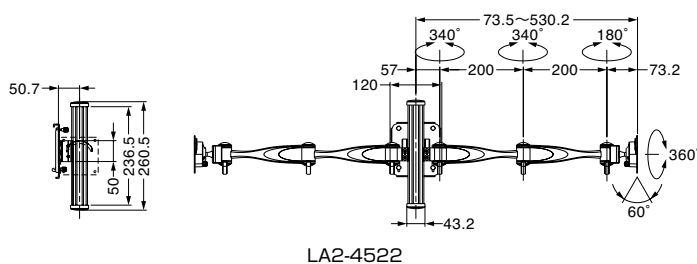

LA2-4522

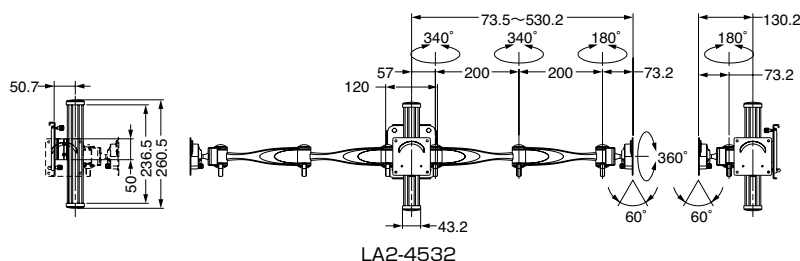

LA2-4532

注文コード	品番	主材料	色	取付方法	最大モニター質量	1箱
210-031-419	LA2-41	アルミニウム合金、鋼	シルバー	パネル	8kg	1台
210-031-420	LA2-42	アルミニウム合金、鋼	シルバー	パネル	8kg	1台
210-031-421	LA2-43	アルミニウム合金、鋼	シルバー	パネル	8kg	1台
210-031-422	LA2-4521	アルミニウム合金、鋼	シルバー	パネル	5kg	1台
210-031-423	LA2-4522	アルミニウム合金、鋼	シルバー	パネル	5kg	1台
210-031-424	LA2-4532	アルミニウム合金、鋼	シルバー	パネル	5kg	1台

輸入品のため、製品改良などにより予告なく寸法や材料の仕様変更を行う場合があります。念のため、現品にてご確認ください。