

OTHERS

- ミラーエッジ枠
- コーナーエッジ
- コーナーコート
- フィスサーレ
- ストックルームシステム
- テーブル脚
- ロコポイント
- ゴルフ
- ティッシュペーパースタッド
- こぼれ止め
- スラックスハンガー
- ナイル用ブラケット
- 安全
- ターンパイプ
- メンテナンス

設計上の注意

別注色対応不可
掲載色のみ

コーナーエッジにつきましては弊社では既製のクローム及び真鍮磨きクリアー以外は承っておりませんのでご了承ください。

施工上の注意

湿気養生 接着剤や酸性薬品は錆びの原因となります。また、養生は必ず専用の微粘着性のものをご使用ください。ガムテープや乾燥後のクロス剥がしは、塗装製品の場合剥がれの原因となります。

施工上のお願い

ラインエッジEL-9/2・EL-9/3・AL-EL-9/3に付きましては目地材以外の使用用途も考慮してビス穴加工は施しておりませんのでご了承ください。(穴あけ皿グリ加工が必要です)

ご発注の手引き

	品番	サイズ/呼び名	カラー	数量
1	EL-9/3F	844	クローム	2
2	EL-9/3F	1244	クローム	2
3	9/3CS		クローム	4
4				

フレーム用ラインエッジは、必ず切断実寸法でご注文ください。切断実寸法がそのまま枠内側寸法となります(外側寸法は+6mmとなります。上記例は、外側寸法は850mmとなる様ご注文いただく場合の例です)。

フレーム用ラインエッジのご発注単位は“2本”です。
必ず2の倍数でご注文ください。

フレームコーナー用セフティジョイントのご発注単位は“4個”です。
必ず4の倍数でご注文ください。

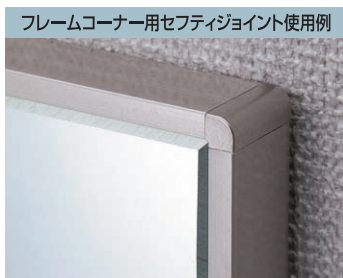
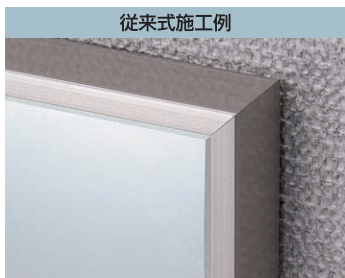

「安全」と「機能」と「美しさ」を兼ね備えた、ミラーエッジ枠ができました。今まで一般的に行われてきた斜め切り工法では、寸法切りだけではなく切断そのものも難しく、しかも角が鋭く尖ってしまうために枠そのものの存在が危険でした。新製品のフレーム用ラインエッジは、手間のかかる斜め切りの必要がないので寸法出しも容易です。しかも併用するセフティジョイントの接合部は目立たない様に最小の大きさに設定してありますので、美しく、安全にコーナーを仕上げる事ができます。

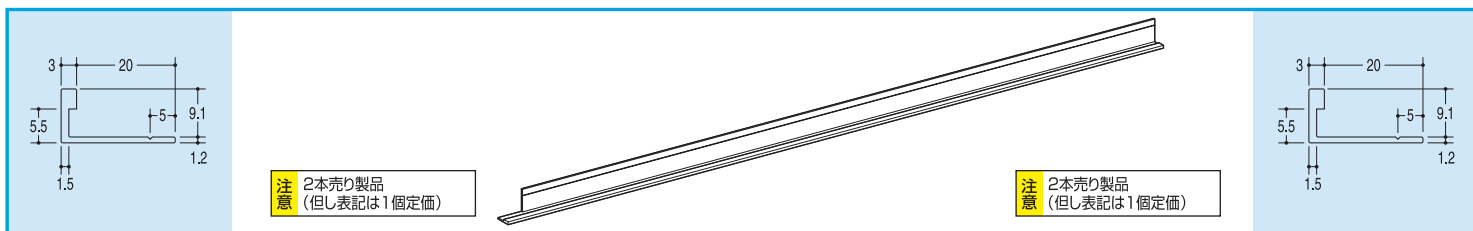

注意 2本売り製品 (但し表記は1個定価)

注意 2本売り製品 (但し表記は1個定価)

EL-9/3F フレーム用ラインエッジ

サイズ	クローム	真鍮ミガキクリアー
~ 900mm	¥2900	¥2900
~ 1350mm	¥4000	¥4000
~ 1850mm	¥5450	¥5450
~ 2750mm	¥7650	¥7650

AL-EL-9/3F フレーム用アルミラインエッジ

サイズ	ステンカラー (ステンレス近似的色)
~ 900mm	¥1350
~ 1350mm	¥1800
~ 1850mm	¥2250
~ 2750mm	¥3200

販売単位 2本 **別注色** 対応不可 (掲載色のみ) **材質** 真鍮押出成型品 **別寸加工費**は定価に含まれる (2本より(20本約1日後出荷))

販売単位 2本 **別注色** 対応不可 (掲載色のみ) **材質** アルミ押出成型品 **別寸加工費**は定価に含まれる (2本より(20本約1日後出荷))

注意 4個売り製品 (但し表記は1個定価)

9/3CS フレームコーナー用セフティジョイント

クローム	APゴールド	ステンカラー (ステンレス近似的色)
¥300	¥450	¥450



販売単位 4個 **別注色** 対応不可 (掲載色のみ) **材質** ABS樹脂 **付属** 組立説明書

フレーム用ラインエッジ 組み立て手順

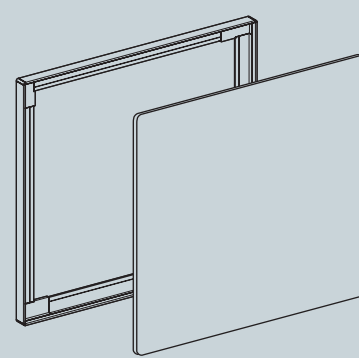
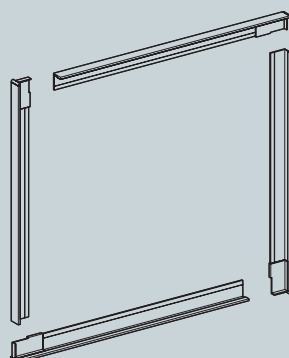
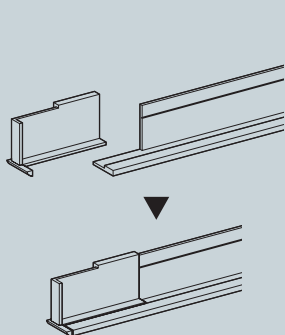

- ①まずフレーム用ラインエッジの欠き取りされた方の端に、セフティジョイントを貼り付けてください。(切断される場合は必ず反対側を切断してください。また切断寸法がそのまま枠内側寸法となりますので、すきまなど考慮して切断寸法を決めてください)
- ②セフティジョイントの残った両面テープの剥離紙をはがし、フレーム用ラインエッジを凹型に仮固定してください。(その時必ず中に納める鏡などと現物あわせして、きれいに収まるか確認しておいてください)
- ③そのまま壁面にビス止め固定します。(ビス穴はあらかじめあけておき、対角寸法を測るなどして方形であることを確認しながら両面テープなどで仮固定しておく)と施工が更に容易です)最後に鏡などを貼りつけて終了です。

OTHERS



ミラーエッジ枠



コーナーエッジ



コーナーコート



フィッサーレ



ストックルームシステム



テーブル脚



ロコポイント



ゴルフ



ディスプレイスタンド



こぼれ止め



スラックスリガー



パネル用ブラケット



安全



ターンパイプ



メンテナンス