

本カタログに掲載している製品内容は、部品としての品質範囲です。この部品を使用した最終製品の機能・性能・安全を保証するものではありません。

LAMP. 角度調整機能付棚受 AP-FK20 ステンレス鋼製棚柱 SPE型、アルミ製棚柱 AP-DM型、AP-DH型用 PAT NEW 200A 環境対応 CAD

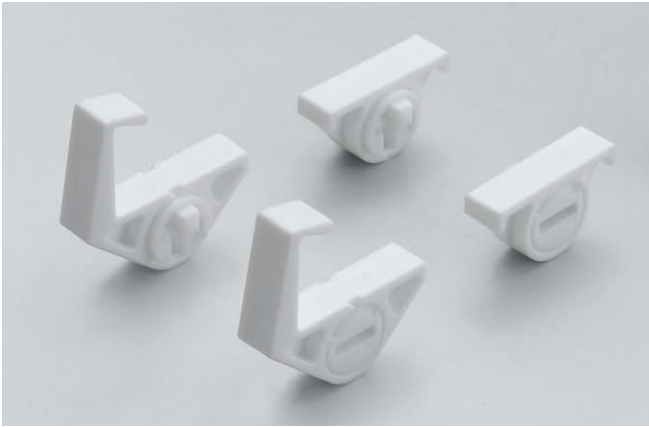

■特長

棚受SPE-FB20S型 (P.275)、AP-FB20 (P.277) に差し込んで使用する専用の角度調整機能付棚受です。

■注意

- 本品は棚板1枚あたりの必要数(棚受A 2ヶ、棚受B 2ヶ、棚ダボ AP-FK20C 4ヶ) 1セット単位での販売です。
- 棚ダボAP-FK20Cは棚板転倒防止のため棚板1枚あたり、別途2ヶご注文ください(※下記参照)。

■別売品

棚ダボ AP-FK20C (下記)

■使用例

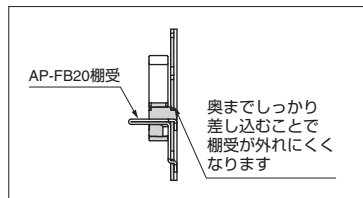
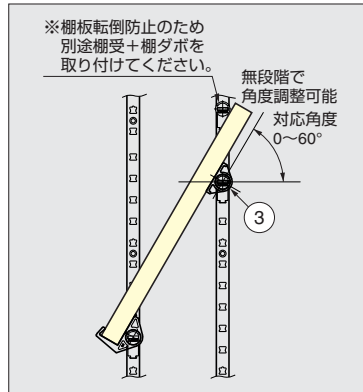
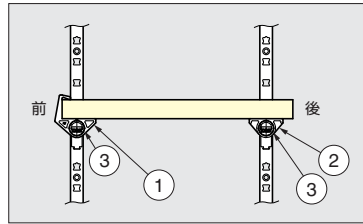

■取付手順

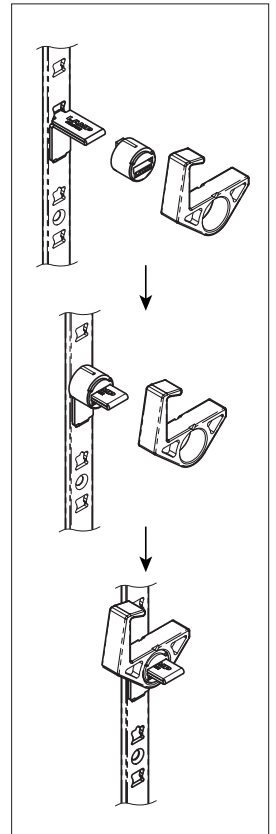

■取付例



■使用例

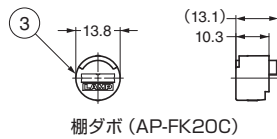
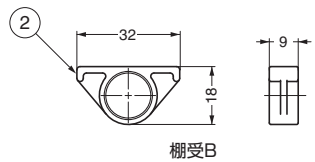
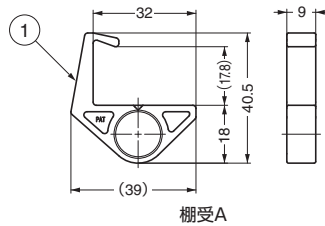

No.	部品名	色	材料
①	棚受A	ホワイト	ポリアセタール (POM)
②	棚受B	ホワイト	ポリアセタール (POM)
③	棚ダボ	ホワイト	ポリエチレン (PE)

注文コード	品番	適応板厚	耐荷重N	耐荷重kgf	1箱
G 120-024-536	AP-FK20	18~20	98N	10kgf	200セット

※傾斜角度60°のとき

LAMP. 棚ダボ AP-FK20C ステンレス鋼製棚柱 SPE型、アルミ製棚柱 AP-DM型、AP-DH型用 PAT NEW 200A 環境対応 CAD



■取付例



■特長

- 角度調整機能付棚受 AP-FK20 (上記) 使用時に、棚板転倒防止のため取り付ける棚ダボです。
- 棚受 SPE-FB20S型 (P.275) やAP-FB20 (P.277) に差し込んで、単体で棚ダボとしても使用できます。

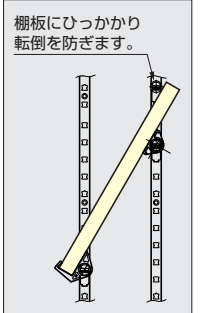
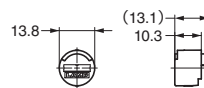

注文コード	品番	色	材料	1箱
G 120-024-538	AP-FK20C	ホワイト	ポリエチレン (PE)	1,000ヶ

【環境対応マークの見方】

G このマークの製品はRoHS指令に対応しています。