

RCC-S RCC-ST

特許 ルームクローザー | 木製引戸が自然に閉まるレール



わずか $39 \times 39 \text{mm}$ のレール断面に
セルフクローズ機構を内蔵。
コンパクトなのに、軽く静かに開閉できます。

品番

RCC-S レール長さ：オーダー 30kg ユニットタイプ インセット レール長さオーダー

RCC-ST レール長さ：定尺 2,555mm 30kg ユニットタイプ インセット

用途

高齢者施設・住宅の居室入口など

建具

木製片引戸
重量：30kg 以下
厚さ：28mm 以上
戸幅：640mm 以上（ストローク 1,200mm 以下）

レールカラー

サテングレージュ



レール長さについて

・RCC-S（オーダーサイズ）は、発注時に参考納まり図の「L：レール長さ」をご指定ください。
製品の仕上り寸法は「 $L - 2\text{mm}$ 」となります。
・RCC-STは「 $L = 2,555\text{mm}$ 」の定尺です。
必要な長さにカットしてご使用ください。

セット内容

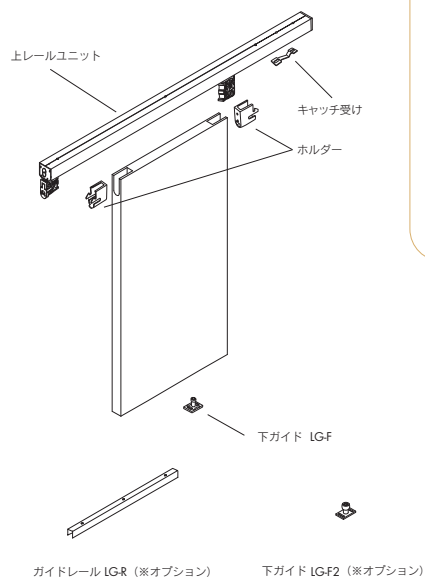

RCC-S RCC-ST 参考納まり図

L : レール長さ $\leq 2,555$
DW : 戸幅 ≥ 640
DH : 戸高さ
S : ストローク $\leq 1,200$

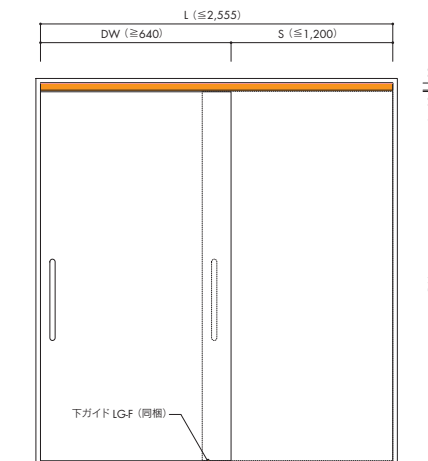

断面図

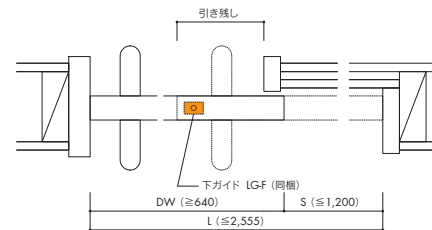

レールあらし納まり

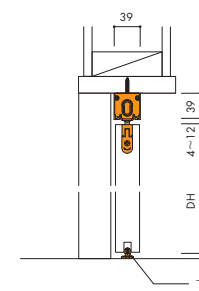

レール埋込み納まり

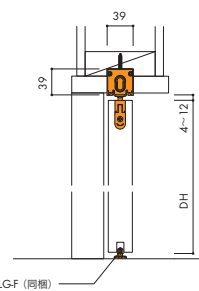

引戸加工図

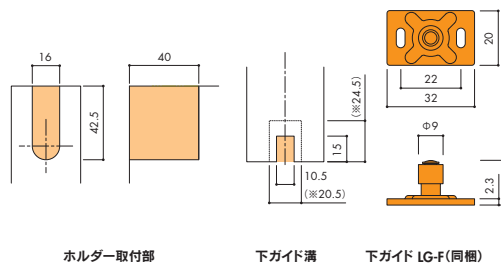

オプション

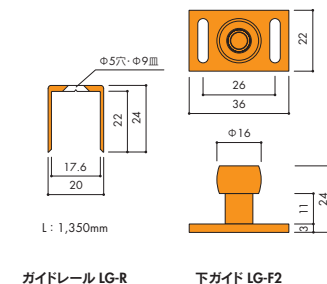

※「下ガイド溝」の()は、オプションのガイドレールLG-Rを取り付ける場合の寸法

※ガイドレールLG-R / 下ガイドLG-F2 | 入数：20